

pewag

**STRONG
IS NOT
ENOUGH**
www.pewag.com

Mounting instruction

pewag servostar / servostar X / servostar suv



Preparation tools

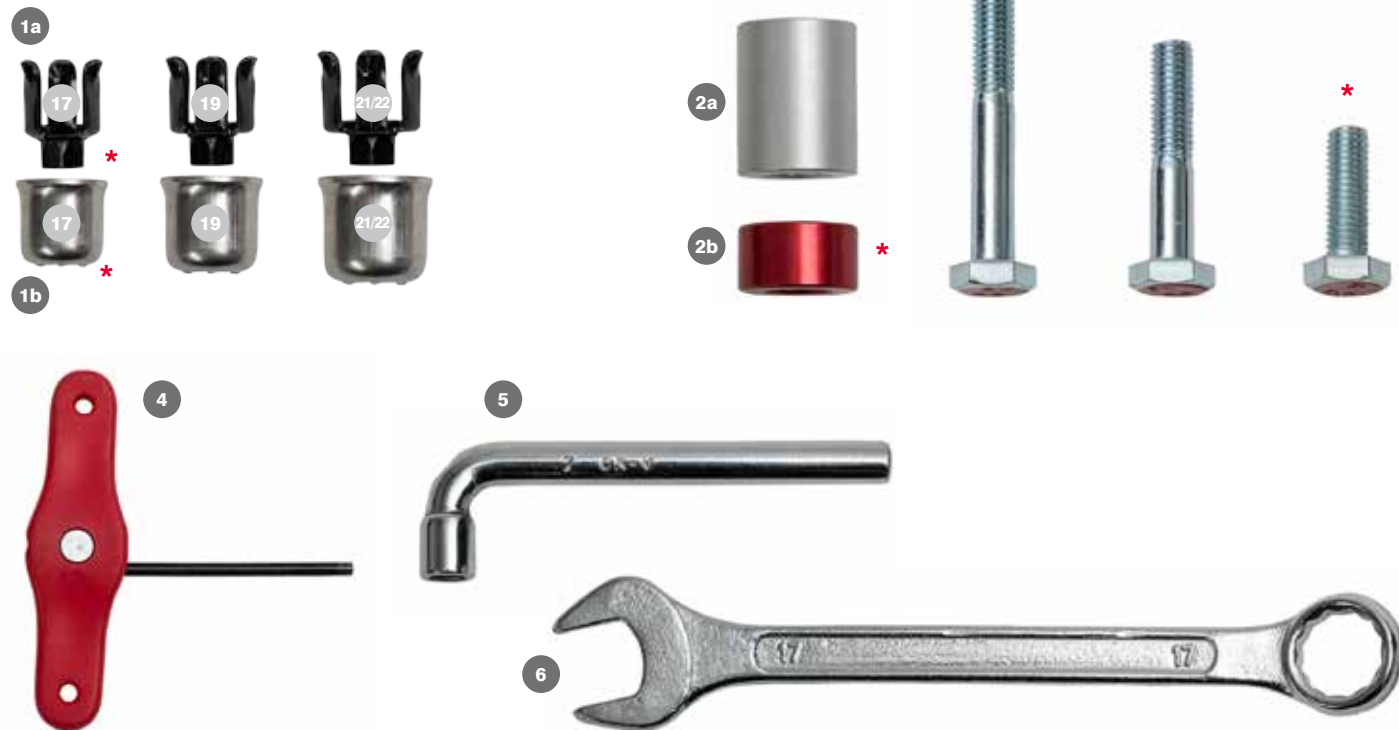

Preparation A: Tire size adjustment



Preparation video

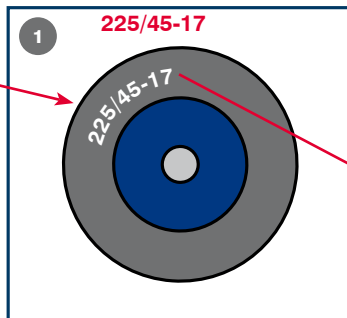
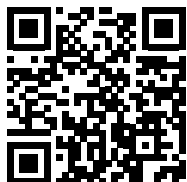

2

215/55-16	840	-4
225/50-16	840	0
235/50-16	840	-4
205/50-17	840	-2
225/45-17	840	-1
235/45-17	840	-4
245/40-17	840	-2
255/40-17	840	-2
265/40-17	840	-4

see pages 4 & 5



pewag servostar

Dim.	Size RSC	Dim.	Size RSC	Dim.	Size RSC	Dim.	Size RSC
195/80-13	840 -4	215/70-14	850 -4	225/65-15	860 -4	245/60-15	870 OK
205/75-13	840 -2	245/60-14	850 -1	235/60-15	860 -1	255/60-15	870 -3
175/80-14	840 -2	185/75-15	850 -4	285/50-15	860 -2	275/55-15	870 -2
185/75-14	840 -1	195/70-15	850 -3	175/75-16	860 -3	295/50-15	870 OK
205/70-14	840 -4	205/65-15	850 -1	195/65-16	860 OK	175/80-16	870 -3
215/65-14	840 -2	225/60-15	850 -2	205/65-16	860 -4	185/75-16	870 -2
235/60-14	840 -2	265/50-15	850 OK	215/60-16	860 -1	195/70-16	870 -1
175/75-15	840 -4	275/50-15	850 -3	235/55-16	860 -1	215/65-16	870 -3
185/70-15	840 -3	175/70-16	850 -2	255/50-16	860 OK	225/60-16	870 OK
195/65-15	840 -1	185/65-16	850 OK	265/50-16	860 -3	265/60-16	870 -4
215/60-15	840 -3	205/60-16	850 -2	185/65-17	860 -4	245/55-16	870 OK
235/55-15	840 -3	225/55-16	850 -3	215/55-17	860 -2	255/55-16	870 -3
195/60-16	840 -3	245/50-16	850 -2	235/50-17	860 -2	205/60-17	870 OK
205/55-16	840 OK	185/60-17	850 -3	255/45-17	860 OK	215/60-17	870 -4
215/55-16	840 -4	195/55-17	850 OK	265/45-17	860 -3	225/55-17	870 -1
225/50-16	840 OK	205/55-17	850 -4	285/40-17	860 OK	245/50-17	870 OK
235/50-16	840 -4	215/50-17	850 OK	295/40-17	860 -2	255/50-17	870 -3
255/45-16	840 -2	225/50-17	850 -4	215/50-18	860 -4	275/45-17	870 -1
205/50-17	840 -2	245/45-17	850 -2	225/45-18	860 OK	205/55-18	870 -2
225/45-17	840 -1	275/40-17	850 -2	235/45-18	860 -2	225/50-18	870 -2
235/45-17	840 -4	215/45-18	850 -2	255/40-18	860 OK	245/45-18	870 OK
245/40-17	840 -2	235/40-18	850 OK	265/40-18	860 -3	255/45-18	870 -3
255/40-17	840 -2	245/40-18	850 -2	295/35-18	860 -1	275/40-18	870 OK
265/40-17	840 -4	275/35-18	850 -1	225/40-19	860 OK	285/40-18	870 -3
205/45-18	840 -4	285/35-18	850 -4	235/40-19	860 -3	205/50-19	870 -4
215/40-18	840 OK	235/35-19	850 OK	255/35-19	860 OK	225/45-19	870 -3
225/40-18	840 -2	245/35-19	850 -3	265/35-19	860 -2	245/40-19	870 -1
255/35-18	840 -2	275/30-19	850 -1	295/30-19	860 OK	255/40-19	870 -3
265/35-18	840 -4	285/30-19	850 -3	225/35-20	860 -1	225/35-19	870 OK
295/30-18	840 -1	235/30-20	850 -1	235/35-20	860 -4	285/35-19	870 -2
215/35-19	840 -1	245/30-20	850 -3	255/30-20	860 OK	295/35-19	870 -4
225/35-19	840 -3	195/80-14	860 -2	265/30-20	860 -2	225/40-20	870 -4
245/30-19	840 OK	205/75-14	860 -1	275/30-20	860 -4	245/35-20	870 -1
255/30-19	840 -2	225/70-14	860 -3	205/80-14	870 -2	255/35-20	870 -3
265/30-19	840 -4	265/60-14	860 -4	215/75-14	870 -1	285/30-20	870 -1
225/30-20	840 -4	175/80-15	860 OK	235/70-14	870 -3	295/30-20	870 -3
205/80-13	850 -4	195/75-15	860 -4	185/80-15	870 OK	215/80-14	880 -3
185/80-14	850 -2	205/70-15	860 -2	205/75-15	870 -4	225/75-14	880 OK
195/75-14	850 -1	215/65-15	860 OK	215/70-15	870 -2	195/80-15	880 OK

pewag servostar X

Dim.	Size RSC X	Dim.	Size RSC X
205/80-15	890 X -1	225/70-16	900 X OK
225/75-15	890 X -4	235/70-16	900 X -4
235/70-15	890 X -1	215/70-17	900 X -3
275/60-15	890 X -1	225/65-17	900 X -1
195/80-16	890 X -4	245/60-17	900 X -1
205/75-16	890 X -2	275/55-17	900 X -4
215/70-16	890 X OK	225/60-18	900 X -2
235/65-16	890 X -2	245/55-18	900 X -1
255/60-16	890 X -2	265/50-18	900 X OK
205/70-17	890 X -4	275/50-18	900 X -3
215/65-17	890 X -1	295/45-18	900 X OK
235/60-17	890 X -2	225/55-19	900 X -3
255/55-17	890 X -2	265/45-19	900 X OK
275/50-17	890 X OK	275/45-19	900 X -3
215/60-18	890 X -2	195/55-20	900 X OK
235/55-18	890 X -3	245/45-20	900 X -2
195/60-18	880	275/40-20	900 X -2
205/65-17	880 -1	285/35-21	900 X -3
225/60-17	880 -3	285/30-22	900 X -2
235/55-17	880 OK	295/30-22	900 X -4
245/55-17	880 -3		
195/60-18	880		
215/65-18	880 -1		
225/65-18	880 -4		
235/60-18	880 OK		
245/50-18	880 OK		
255/50-18	880 -3		
265/45-18	880 -1		
275/45-18	880 -4		
285/40-18	880 -1		
295/40-18	880 -2		
215/50-19	880 -2		
235/45-19	880 -1		
245/45-19	880 -4		
265/40-19	880 -1		
275/40-19	880 -4		
195/50-20	880		
215/45-20	880 -3		
235/40-20	880 -2		
245/40-20	880 -4		
265/35-20	880 -1		
275/35-20	880 -3		
245/35-21	880 -4		
265/30-21	880 -1		
275/30-21	880 -2		
285/30-21	880 -4		
205/80-15	900 X -1		
235/75-15	900 X -4		
245/70-15	900 X -1		
205/80-16	900 X -4		
215/75-16	900 X -2		

Regularly updated tyre-dimension list: <https://www.pewag.com/pewag-servostar-tyre-dimension-table/>

pewag servostar suv

Dim.	Size RSC V		Dim.	Size RSC V		Dim.	Size RSC V		Dim.	Size RSC V	
215/80-15	910 V	-1	295/40-19	910 V	OK	245/60-18	920 V	-1	255/70-17	930 V	-5
225/75-15	910 V	OK	235/45-20	910 V	OK	255/60-18	920 V	-3	265/65-17	930 V	-2
225/80-15	910 V	-5	235/50-20	910 V	-5	265/55-18	920 V	OK	275/65-17	930 V	-5
235/75-15	910 V	-3	245/45-20	910 V	-2	245/55-19	920 V	-1	285/60-17	930 V	-2
245/70-15	910 V	-1	255/40-20	910 V	OK	255/55-19	920 V	-3	255/65-18	930 V	-5
255/70-15	910 V	-4	255/45-20	910 V	-4	265/50-19	920 V	OK	265/60-18	930 V	-2
195/80-16	910 V	OK	265/40-20	910 V	OK	275/50-19	920 V	-2	275/60-18	930 V	-4
205/80-16	910 V	-3	275/40-20	910 V	-2	295/45-19	920 V	OK	285/55-18	930 V	-1
215/75-16	910 V	-2	285/40-20	910 V	-4	245/50-20	920 V	-1	235/65-19	930 V	-5
225/70-16	910 V	-1	295/40-20	910 V	-5	255/50-20	920 V	-3	255/60-19	930 V	-5
225/75-16	910 V	-5	315/35-20	910 V	-2	265/45-20	920 V	OK	265/55-19	930 V	-2
235/70-16	910 V	-4	325/35-20	910 V	-4	275/45-20	920 V	-2	275/55-19	930 V	-4
255/65-16	910 V	-4	245/40-21	910 V	-2	305/40-20	920 V	-2	235/55-20	930 V	OK
275/60-16	910 V	-4	255/40-21	910 V	-4	335/35-20	920 V	OK	235/60-20	930 V	-5
205/70-17	910 V	OK	275/35-21	910 V	-2	245/45-21	920 V	-1	255/55-20	930 V	-5
215/70-17	910 V	-3	285/35-21	910 V	-3	265/40-21	920 V	OK	265/50-20	930 V	-2
225/65-17	910 V	-1	295/35-21	910 V	-4	275/40-21	920 V	-1	275/50-20	930 V	-4
235/65-17	910 V	-4	305/30-21	910 V	OK	285/40-21	920 V	-3	285/45-20	930 V	OK
245/60-17	910 V	-2	315/30-21	910 V	-1	305/35-21	920 V	OK	295/45-20	930 V	-2
255/60-17	910 V	-4	325/30-21	910 V	-2	315/35-21	920 V	-1	305/45-20	930 V	-4
275/55-17	910 V	-3	265/30-22	910 V	OK	255/40-22	920 V	-4	255/50-21	930 V	-5
225/60-18	910 V	-2	265/35-22	910 V	-5	275/35-22	920 V	-1	265/45-21	930 V	-1
235/60-18	910 V	-4	285/30-22	910 V	-2	285/35-22	920 V	-2	275/45-21	930 V	-3
245/55-18	910 V	-2	295/30-22	910 V	-4	305/30-22	920 V	OK	285/45-21	930 V	-5
255/55-18	910 V	-4	245/75-15	920 V	OK	315/30-22	920 V	OK	295/40-21	930 V	-1
265/50-18	910 V	-1	265/70-15	920 V	-1	255/75-15	930 V	OK	315/40-21	930 V	-4
275/50-18	910 V	-3	215/80-16	920 V	-1	225/80-16	930 V	OK	265/40-22	930 V	-1
285/50-18	910 V	-5	235/75-16	920 V	-3	225/85-16	930 V	-5	275/40-22	930 V	-3
295/45-18	910 V	-1	245/70-16	920 V	-1	235/80-16	930 V	-3	285/40-22	930 V	-4
225/55-19	910 V	-2	265/65-16	920 V	-1	245/75-16	930 V	-2	315/35-22	930 V	-3
235/50-19	910 V	OK	225/70-17	920 V	OK	255/70-16	930 V	OK	325/35-22	930 V	-4
235/55-19	910 V	-5	235/70-17	920 V	-3	255/75-16	930 V	-5	285/35-23	930 V	-4
245/50-19	910 V	-2	245/65-17	920 V	-1	265/70-16	930 V	-2	295/35-23	930 V	-5
255/45-19	910 V	OK	255/65-17	920 V	-3	275/70-16	930 V	-5			
255/50-19	910 V	-4	265/60-17	920 V	-1	285/65-16	930 V	-2			
265/45-19	910 V	-1	275/60-17	920 V	-3	225/75-17	930 V	-1			
275/45-19	910 V	-2	225/65-18	920 V	-1	235/75-17	930 V	-4			
285/45-19	910 V	-4	235/65-18	920 V	-3	245/70-17	930 V	-2			

Tyre dimension table

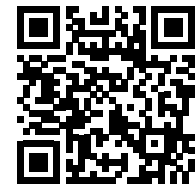

Regularly updated tyre-dimension list: <https://www.pewag.com/pewag-servostar-tyre-dimension-table/>

Preparation B: Wheel bolt adapter

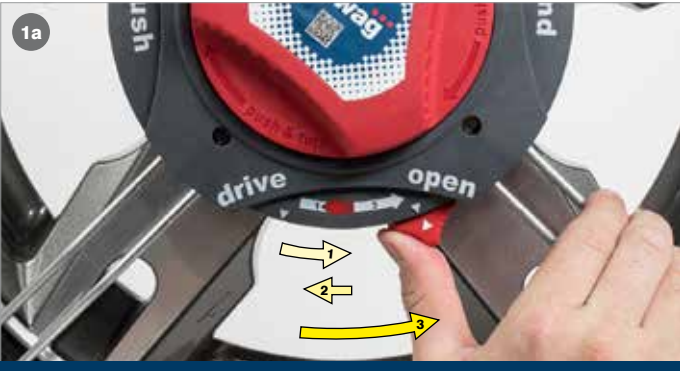

Preparation C: Wheel-offset adjustment

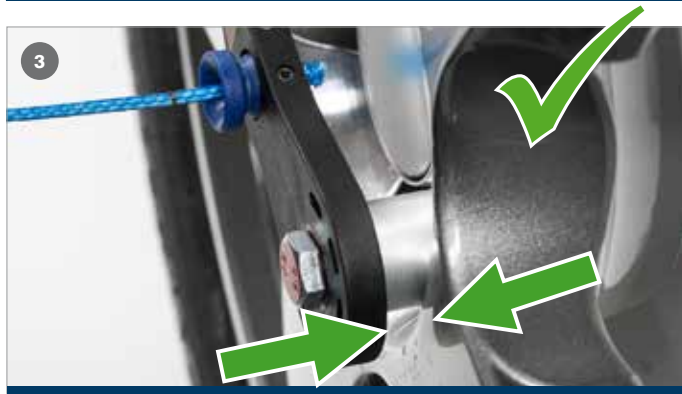
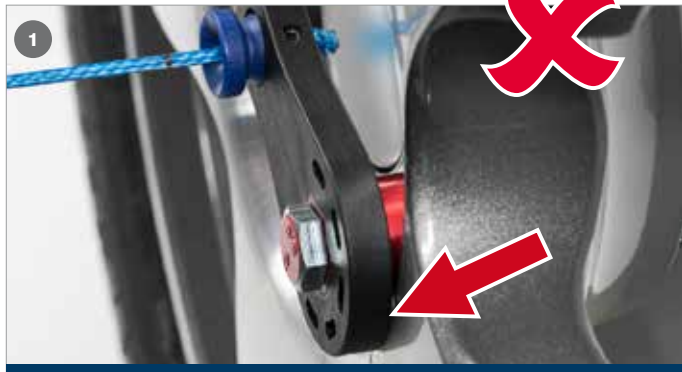

Preparation video

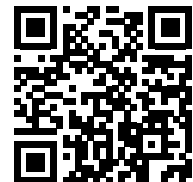

Kundeninformation

Das Anpassen der Kette vor der Fahrt ist unbedingt notwendig, da dies die Montage der Kette bei winterlichen Verhältnissen beträchtlich vereinfacht. Nur wenn die Kette optimal an den Reifen und die Felge angepasst ist, ist ein reibungsloses und schnelles Montieren möglich.

Werkzeuge für die Vorbereitung

- 1a + 1b Adapter für Befestigung an der Radmutter
- 1a Klemmen mit Schlüsselweite 17, 19 und 21/22 mm
- 1b Hülsen für Klemmen
- 2a + 2b Abstandhalter
- 3a Schraube lang
- 3b Schraube mittel
- 3c Schraube kurz
- 4 + 5 Werkzeug für Größenanpassung der Kette
- 6 Schraubenschlüssel

Vorbereitung A: Anpassung an die Reifengröße

Für einige Reifengrößen ist eine Anpassung der Schneekettengröße notwendig.

- 1 Lesen Sie Ihre Reifendimension ab
- 2 Suchen Sie diese in der angeführten Anpassungstabelle (S. 4 & 5)
- 3 Entfernen Sie ggf. Verstellelemente (gelb markiert) mit dem beigefügten Werkzeug wie in den Abbildungen 3a-3c gezeigt.

Erklärung Tabelle (Seite 4 & 5)

OK = keine Anpassung notwendig

-1 = 1 Element entfernen

-2 = 2 Elemente entfernen usw.

Bei Entfernung von 2 Elementen, immer zwei diagonal voneinander liegende Elemente entfernen.

Bewahren Sie die entfernten Teile auf – die Kette kann für andere Reifendimensionen wiederverwendet werden.

Hinweis: Angaben sind allgemein gültig und nicht verbindlich. Diese resultieren aus unseren Tests und Erfahrungen. Daher ist eine Testmontage vor dem ersten Einsatz dringend zu empfehlen.

Nach ca. 50 m Fahrt den Sitz der Kette prüfen.

Eventuell weitere Anpassungen vornehmen, d.h. weitere Verstellelemente entfernen, wenn sich die Kette nicht auf den Reifen zieht.

Vorbereitung B: Anpassung Adapter

Um den Adapter anzupassen, entfernen Sie Radkappenabdeckungen und Radmutterkappen. Reinigen Sie ggf. den Radbolzen bzw. diesen Felgenbereich von Schmutz und Eis bevor Sie den Adapter montieren.

- 1a Schieben Sie den Schiebeschalter der Ratsche nach rechts in die Position „open“. Folgen Sie dabei den auf der Ratsche beschriebenen Richtungspfeilen in der markierten Reihenfolge.
- 1b Ziehen Sie das Seil, an dem der Adapter hängt, so weit als möglich heraus.
- 2a Nun überprüfen Sie, ob der auf der Kette vormontierte Adapter auf die Radmutter passt.
- 2b Die Klemme muss gerade und vollständig auf den Sechskant der Radmutter aufgesetzt werden, damit eine sichere Befestigung erzielt werden kann.
- 3a Ist er zu klein und passt nicht auf den Radbolzen, nehmen Sie die nächste Größe der Klemme und Hülse, montieren diese auf den Adapter und probieren es erneut. Das Abschrauben und Zusammenschrauben wird per Hand gemacht.
- 3b Der Sechskant der Klemme muss komplett durch die Öffnung der Hülse geschoben werden, damit die Klemme korrekt an der Radmutter befestigt werden kann.

Vorbereitung C: Anpassung an die Felge

- 1 Berührt der Adapter die Felge, muss der Adapter verlängert werden. Grundsätzlich gilt: Adapter so nah als möglich an die Felge schrauben, ohne dass dieser die Felge berührt (wie in Abb. 3).
- 2 Es gibt drei verschiedene Varianten um den Adapter zu verlängern. Diese drei Möglichkeiten sind auf dem Bild ersichtlich. Das Abschrauben und Zusammenschrauben wird per Hand gemacht.
- 3 Berührt der Griff nicht mehr die Felge ist die Adaptierung abgeschlossen

Produkt- beschreibung

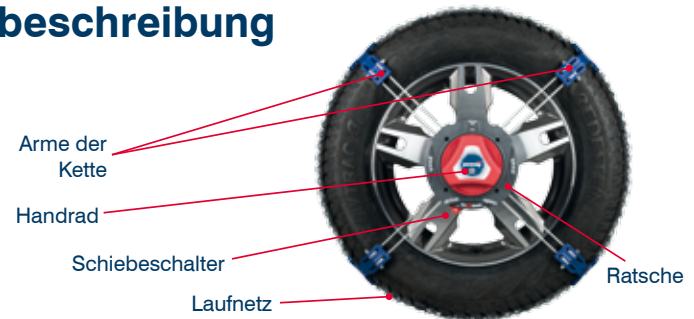

Customer Information

It is absolutely necessary to adjust the chain before first use. As a result mounting is easier in the course of winter conditions. Smooth and quick mounting is possible only when chain is optimally adapted to tyre and rim.

Content for Preparation

1a + 1b	Adapter for fastening to the wheel bolt
1a	Clamp with wrench width 17, 19 and 21/22 mm
1b	Sleeve for clamp
2a + 2b	Spacer
3a	Screw long
3b	Screw medium
3c	Screw short
4 + 5	Tools for size adjustment
6	Wrench

Preparation A: Tire size adjustment

For some tyre sizes an adjustment of the chain dimension is necessary.

- 1 Check your tyre dimension
- 2 Look for it in the dimension setup table (p. 4 & 5)
- 3 If necessary, remove adjustment elements (marked yellow) with the enclosed tool as shown in figures 3a-3c.

Explanation table (page 4 & 5)

OK = no adjustment necessary

-1 = remove 1 element

-2 = remove 2 elements

etc.

For removing 2 or 4 elements, always remove the opposite elements. Keep the removed parts –this chain can be reused for other tyre dimension.

Note: These instructions are generally valid and non-binding and are results of tests and our experience. **Therefore, a fitting test before the first use is urgently recommended.**

Check the fit of the chain after approx. 50 m. Readjust if needed (remove more adjustment elements if the chain does NOT pull automatically on the tyre).

Preparation B: Wheel bolt adapter

To adjust the adapter, remove the wheel cover and wheel bolt caps. Remove any dirt, snow or ice.

- 1a Move the slide switch of the ratchet to the “open” position. Please follow the directional arrows in marked order.
- 1b Pull out the cable on which the adapter is fixed.
- 2a Now check whether the pre-assembled adapter fits onto the wheel bolt.
- 2b The clamp must be placed straight and completely on the hexagon of the wheel bolt for secure attachment.
- 3a If the adapter is too small and is not fitting on the wheel bolt, please take the next size of the clamp and the sleeve, mount it on the adapter and try it again. The offscrewing and screwing together is happening by hand.
- 3b The hexagon of the clamp has to be pushed completely through the opening of the sleeve. So the clamp can be fastened correctly to the wheel bolt.

Preparation C: Wheel-offset adjustment

- 1 If the adapter touches the rim, the adapter must be extended. As principle: Screw the adapter as close as possible to the rim without it touching the rim (as in Fig. 3).
- 2 There are three different variants to extend the adapter. These three options are shown in the picture. The offscrewing and screwing together is happening by hand.
- 3 When the handle no longer touches the rim, the adaptation is complete.

Product description

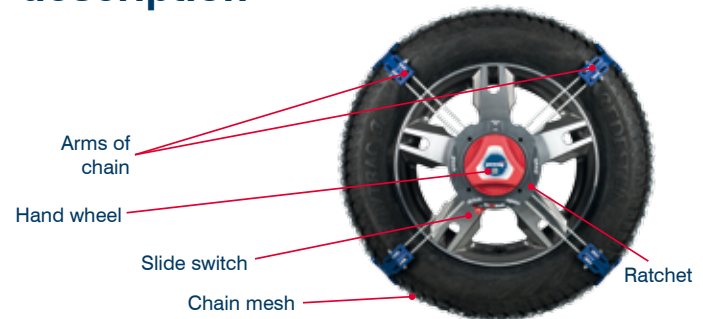

Informations client

Il est impératif de régler la chaîne avant sa première utilisation. Cela facilite le montage dans des conditions hivernales. Un montage simple et rapide n'est possible que si la chaîne est parfaitement adaptée au pneu et à la jante du véhicule.

Contenu pour la préparation

1a + 1b	Adaptateur pour fixation à l'écrou de la roue
1a	Pince avec ouvertures de clé de 17, 19 et 21/22 mm
1b	Manchon pour pince
2a + 2b	Pièce intercalaire
3a	Vis longue
3b	Vis moyenne
3c	Vis courte
4 + 5	Outils pour ajustement de la taille
6	Clé

Préparation A: Ajustement à dimension de la chaîne

Certaines tailles de pneus exigent un ajustement de la dimension de la chaîne.

- 1 Vérifiez la dimension de votre pneu.
- 2 Recherchez-la dans le tableau des dimensions (p. 4 & 5).
- 3 Enlevez au besoin le nombre d'éléments de réglage mentionné (en jaune) avec les outils fournis, comme indiqué dans l'illustration 3a-3c.

Explication du tableau (page 4 & 5)

OK = pas d'ajustement nécessaire,

-1 = enlever 1 élément

-2 = enlever 2 éléments

etc.

Si vous devez enlever 2 éléments, il faut enlever 2 éléments opposés. Conservez les pièces enlevées – cette chaîne peut être réutilisée pour d'autres dimensions de pneus.

Indication : Ces instructions sont à caractère général et non contractuelles ; elles sont le résultat de tests et de notre expérience. **Il est donc obligatoire d'effectuer un contrôle de l'ajustement avant la première utilisation.**

Vérifiez la tenue de la chaîne au bout de 50 m environ. Réajustez-la en cas de besoin (enlevez d'autres éléments de réglage si la chaîne ne s'étire PAS automatiquement sur le pneu).

Préparation B: Ajustement de l'adaptateur

Pour ajuster l'adaptateur, enlevez l'enjoliveur et les caches-écrous de la roue. Enlevez éventuellement la saleté, la neige ou la glace.

- 1a Régler la molette en position « open » Suivre les flèches dans l'ordre indiqué.
- 1b Enlevez le câble auquel l'adaptateur est fixé.
- 2a Vérifiez si l'assemblage de l'adaptateur correspond à l'écrou de la roue.
- 2b Pour une fixation sécurisée, la pince doit être placée dans l'axe et à fond sur la tête hexagonale de l'écrou de la roue.
- 3a Si l'adaptateur est trop petit et ne s'adapte pas au boulon de roue, veuillez prendre la taille suivante de la pince et de l'écrou, montez-le sur l'adaptateur et réessayez. Le dévissage et le vissage se font à la main.
- 3b La tête hexagonale de la pince doit être intégralement enfoncée dans l'ouverture de manchon. Cela permet de fixer correctement la pince à l'écrou de la roue.

Preparation C: Ajustement à la jante

- 1 Principe de base : vissez l'adaptateur au plus près de la jante (voir l'illustration 3) sans qu'il la touche. Rallonger l'adaptateur si celui-ci touche la jante.
- 2 Il existe trois tailles différentes pour étendre l'adaptateur. Ces trois possibilités sont présentées en image. Le dévissage et le vissage se font à la main.
- 3 Si la poignée ne touche plus la jante, l'adaptation est réussie.

Description du produit

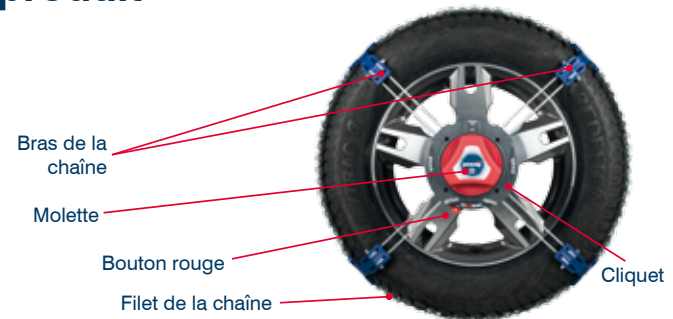

Klantinformatie

Het is absoluut noodzakelijk dat de ketting vóór het eerste gebruik wordt aangepast. Op die wijze is de montage in winterse omstandigheden eenvoudiger. Een vlotte en snelle montage is uitsluitend mogelijk indien de ketting optimaal is aangepast aan de band en velg.

Verpakkingsinhoud

1a + 1b	Adapter voor aanspannen van de slotmoer
1a	Klem met moersleutelbreedte 17, 19 en 21/22 mm
1b	Huls voor klem
2a + 2b	Afstandshouder
3a	Bout lang
3b	Bout medium
3c	Bout kort
4 + 5	Gereedschap voor het aanpassen van de ketting
6	Steeksleutel voor adapter montage

Vorbereiding A: Aanpassing van de ketting aan de bandenmaat

Voor sommige bandenmaten is een aanpassing van de ketting-afmeting vereist.

- 1 Controleer de afmeting van uw banden.
- 2 Zoek deze op in de afmetingstabel (blz. 4 & 5).
- 3 Verwijder indien noodzakelijk het opgegeven aantal aanpassingselementen (geel) met de meegeleverde gereedschappen, zoals getoond in de afbeelding 3a-3c.

Uitleg tabel (bladzijde 4 & 5)

OK = geen aanpassing vereist

-1 = verwijder 1 element

-2 = verwijder 2 elementen

enz.

Wanneer je twee elementen moet verwijderen, verwijder dan twee diagonale elementen. Bewaar de verwijderde onderdelen – de ketting kan opnieuw gebruikt worden voor andere bandenmaten.

Opmerking: deze instructies zijn algemeen geldig en niet bindend en zijn het resultaat van testen en onze ervaring. **Daarom wordt dringend aanbevolen, vóór het eerste gebruik een passingstest uit te voeren.**

Controleer of de ketting na ongeveer 50 m nog past. Pas indien nodig opnieuw aan (verwijder meer aanpassingselementen indien de ketting NIET automatisch op de band getrokken wordt).

Vorbereiding B: Aanpassingsadapter

Om de adapter aan te passen, verwijdt u de wioldop en evt. aanwezige kunststof wielboutdoppen. Verwijder al het vuil, sneeuw en ijs.

- 1a Zet de schuif op de 'open' stand.
Volg de richtingspijlen in gemarkeerde volgorde.
- 1b Trek de kabel naar buiten waaraan de adapter bevestigd is.
- 2a Controleer nu of de vooraf gemonteerde adapter op de slotmoer past.
- 2b Voor een veilige bevestiging moet de klem recht en compleet op de zeshoekige moer van de slotmoer geplaatst worden.
- 3a Als de adapter te klein is en niet op de wielbout past, neem dan de grotere maat van de klem en de moer, monteer deze op de adapter en probeer het opnieuw. Het los- en vastschroeven gebeurt met de hand.
- 3b De zeshoek van de klem moet geheel door de opening van de huls worden gedrukt, zodat de klem correct aan de slotmoer vastgemaakt kan worden.

Vorbereiding C: Wiel-offset aanpassing

- 1 Indien de adapter de velg raakt moet de adapter aangepast worden. Als uitgangspunt: monteer de adapter zo dicht mogelijk tegen de velg zonder dat hij deze aanraakt (zie afbeelding 3) .
- 2 Er zijn drie verschillende maten om de adapter te verlengen. Deze drie mogelijkheden zijn weergegeven in de afbeelding. Het los- en vastschroeven gebeurt met de hand.
- 3 Als het handvat de rand niet meer raakt, is de aanpassing succesvol uitgevoerd.

Product beschrijving



Informazioni per il cliente

È assolutamente necessario regolare la catena prima del primo utilizzo. In questo modo, il montaggio in condizioni invernali risulterà più facile. Un montaggio semplice e veloce è possibile solo se la catena è stata adattata in modo ottimale al pneumatico e al cerchio.

Contenuto per la preparazione

1a + 1b	Adattatore per il fissaggio al dado della ruota
1a	Pinza con apertura di chiave di 17, 19 e 21/22 mm
1b	Manicotto per pinza
2a + 2b	Distanziale
3a	Vite lunga
3b	Vite media
3c	Vite corta
4 + 5	Strumenti per la regolazione della misura
6	Chiave

Preparazione A: Regolazione della catena in base alle dimensioni

Per alcune misure di pneumatici è necessario regolare le dimensioni della catena.

- 1 Controllare le dimensioni dello pneumatico del proprio veicolo.
- 2 Cercarle nella tabella di configurazione delle dimensioni (p. 4 & 5)
- 3 Se necessario, il numero di elementi (gialli) di regolazione specificato con gli strumenti in dotazione, come mostrato nella figura 3a-3c

Spiegazione della tabella (pagina 4 & 5):

OK = nessuna regolazione necessaria,

-1 = rimuovere 1 elemento,

-2 = rimuovere 2 elementi

ecc.

Per rimuovere 2 o 4 elementi, rimuovere sempre gli elementi opposti. Conservare i pezzi rimossi: questa catena può essere riutilizzata per pneumatici di altre dimensioni.

Nota: queste istruzioni hanno validità generale, non sono vincolanti e sono il frutto di test e della nostra esperienza. **Si raccomanda pertanto di effettuare un montaggio di prova prima di utilizzare la catena per la prima volta.**

Controllare il montaggio della catena dopo ca. 50 m. Regolare di nuovo se necessario (rimuovere altri elementi di regolazione se la catena NON si dispone automaticamente sul pneumatico).

Preparazione B: Regolazione dell'adattatore

Per regolare l'adattatore, rimuovere il copricerchio e i copridadi. Togliere eventuale sporco, neve o ghiaccio.

- 1a Portare il dispositivo di chiusura del cricchetto in posizione "open". Seguire le frecce direzionali nell'ordine indicato.
- 1b Estrarre il cavo su cui è fissato l'adattatore.
- 2a Controllare se l'adattatore premontato si adatta al dado della ruota.
- 2b La pinza deve essere posizionata dritta e interamente sulla testa esagonale del dado della ruota per un fissaggio sicuro.
- 3a Se l'adattatore è troppo piccolo e non si adatta al dado ruota, prendere la misura successiva del morsetto e del dado, montarli sull'adattatore e provare nuovamente. Le operazioni di avvvitamento e svitamento sono manuali.
- 3b L'esagono della pinza deve essere spinto completamente attraverso l'apertura del manicotto. In questo modo la pinza può essere fissata correttamente al dado della ruota.

Preparazione C: Regolazione dell'offset delle ruote

- 1 Se l'adattatore tocca il cerchio l'adattatore deve essere allungato. Come regola generale, bisogna avvvitare l'adattatore il più vicino possibile al cerchio (vedi fig. 3) senza toccarlo.
- 2 Esistono tre diverse dimensioni per estendere l'adattatore. Queste tre possibilità sono mostrate nella figura. Le operazioni di avvvitamento e svitamento sono manuali.
- 3 Se la maniglia non tocca più il cerchio, l'adattamento è avvenuto correttamente.

Descrizione del prodotto



Informace pro zákazníka

Před prvním použitím je nutné přizpůsobit sněhový řetěz rozměru pneumatiky. Díky tomu bude montáž v zimních podmínkách snazší. Snadná a rychlá montáž je možná jen tehdy, když je řetěz optimálně přizpůsoben pneumatice a ráfku.

Obsah pro přípravu

1a + 1b	Adaptér pro upevnění matice kola
1a	Spona s klíčem 17, 19 a 21/22 mm
1b	Objímka spony
2a + 2b	Rozpěrka
3a	Šroub dlouhý
3b	Šroub střední
3c	Šroub krátký
4 + 5	Nástroje pro nastavení velikosti
6	Klíč

Příprava A: Seřízení řetězu podle rozměru

Pro některé rozměry pneumatik je nutné přizpůsobit rozměr řetězu.

- 1 Zjistěte rozměr vaší pneumatiky.
- 2 Vyhledejte ho v tabulce nastavení rozměrů (strana 4 & 5).
- 3 Podle potřeby pomocí přiložených nástrojů odstraňte stanovený počet seřizovacích elementů (žluté) podle obrázky 3a-3c.

Vysvětlující tabulka (strana 4 & 5)

OK = seřízení není nutné

-1 = odstraňte 1 prvek

-2 = odstraňte 2 prvky

atd.

Pokud je třeba odstranit dva elementy, odstraňte dva diagonálně ležící elementy. Demontované prvky uschovejte, abyste tento řetěz mohli použít i pro jiný rozměr pneumatiky.

Poznámka: Tyto pokyny mají obecnou platnost, nejsou závazné a jsou založeny na našich testech a zkušenostech.

Důrazně doporučujeme provést zkušební montáž před prvním použitím.

Po přibližně 50 metrech jízdy zkontrolujte řetěz, jestli je správně napnutý. Podle potřeby upravte seřízení. (Odstraňte více seřizovacích prvků, pokud se řetěz automaticky NENATÁHNE na pneumatiku.)

Příprava B: Seřízení adaptéru

Při seřizování adaptéru sundejte kryt kola a krytky matic kol. Odstraňte nečistoty, sněh nebo led.

- 1a Přestavte posuvný přepínač ráčny do polohy „open“
Prosím, postupujte při montáži a demontáži podle šipek v označeném pořadí.
- 1b Vytáhněte kabel, na kterém je adaptér upevněný.
- 2a Nyní zkontrolujte, jestli se předmontovaný adaptér hodí na matici kola.
- 2b Aby byla spona řádně namontovaná, musí být v přímé poloze úplně nasazená na šestihranu matice kola.
- 3a Pokud je adaptér příliš malý a nepasuje na šroub kola, vezměte prosím další velikost svorky a matice, nasadte na adaptér a zkuste to znovu. Odšroubování a sešroubování se provádí manuálně.
- 3b Šestihran spony musí být úplně protlačen otvorem objímky. Sponu tak lze správně upevnit k matici kola.

Příprava C: Nastavení rozchodu kol

- 1 Pokud se adaptér dotýká ráfku musí se prodloužit. Základní princip: Přišroubujte adaptér co nejbližší k ráfku (viz obr. 3) tak, aby se ho nedotýkal.
- 2 Existují tři různé velikosti pro prodloužení adaptéru. Tyto tři možnosti jsou znázorněny na obrázku. Odšroubování a sešroubování se provádí manuálně.
- 3 Pokud se již černý plastový díl nedotýká ráfku, je nastavení provedeno úspěšně.

Popis výrobku

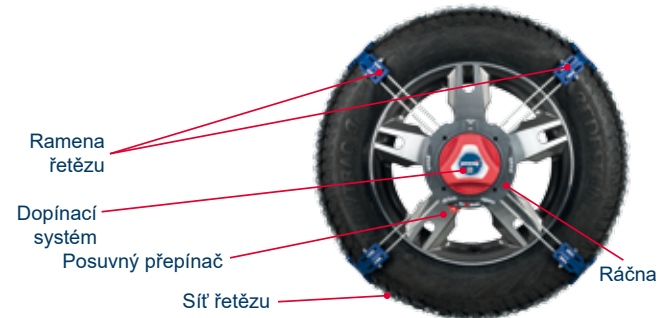

Informácia pre zákazníka

Pred prvým použitím je absolútne nevyhnutné prispôsobiť rozmery reťaze kolesám. Vďaka tomu bude osadenie reťaze v zimných mesiacoch jednoduchšie. Jednoduché a rýchle osadenie je možné len vtedy, keď je reťaz optimálne prispôbená konkrétnej pneumatike a ráfiku.

Obsah balenia

1a + 1b	Adaptér na upevnenie k matici kolesa
1a	Svorka s rozmermi kľúča 17, 19 a 21/22 mm
1b	Puzdro na svorku
2a + 2b	Dištančná vložka
3a	Dlhá skrutka
3b	Stredne dlhá skrutka
3c	Krátka skrutka
4 + 5	Náradie na upravenie rozmeru
6	Kľúč

Príprava A: Prispôsobenie rozmerov reťaze v závislosti od veľkosti kolies

Pre niektoré veľkosti kolies je potrebné rozmery reťaze najskôr prispôsobiť.

- 1 Skontrolujte rozmery pneumatík.
- 2 Vyhľadajte tieto rozmery v tabuľke rozmerov (strana 4 & 5).
- 3 V prípade potreby pomocou priloženého náradia odstráňte uvedený počet nastavovacích prvkov (žltých), ako to je znázornené na obrázky 3a-3c.

Vysvetľujúca tabuľka (strana 4 & 5)

OK = upravenie nie je potrebné

-1 = odstráňte jeden nastavovací prvok

-2 = odstráňte 2 nastavovacie prvky

atď.

Pri odstraňovaní 2 alebo 4 prvkov vždy odstráňte protiľahlé prvky. Odstránené nastavovacie prvky si odložte – reťaz budete môcť neskôr použiť aj na iné kolesá.

Poznámka: Tieto pokyny sú len všeobecné a nie sú záväzné. Sú výsledkom našich testov a skúseností. **Preto dôrazne odporúčame pred prvým použitím reťaze vykonať test presnosti osadenia.**

Osadenie reťaze skontrolujte po prejení približne 50 m. V prípade potreby reťaz dodatočne upravte (ak sa NENAVINIE na koleso automaticky, tak odstráňte viac nastavovacích prvkov).

Príprava B: Nastavenie adaptéra

Aby ste mohli správne nastaviť adaptér, musíte najskôr zložiť kryt kolesa a ochranné kryty matic. Odstráňte prípadné nečistoty, sneh alebo ľad.

- 1a Posuvný ovládač západkového mechanizmu presuňte do polohy „open“ (otvorené). Prosím, postupujte pri montáži a demontáži podľa šípok v označenom poradí.
- 1b Stiahnite lanko, na ktorom je adaptér pripevnený.
- 2a Teraz si overte, či už zmontovaný adaptér dobre prilieha k matici kolesa.
- 2b Svorka musí byť umiestnená rovno a úplne na šesťhrannú maticu kolesa, aby bolo zaručené bezpečné upevnenie.
- 3a Pokiaľ je adaptér príliš malý a nepasuje na skrutku kolesa, vezmite prosím ďalšiu veľkosť svorky a matice, nasadte ju na adaptér a skúste to znova. Odskrutkovanie a zoskrutkovanie sa vykonáva ručne.
- 3b Šesťhran svorky úplne pretlačte cez otvor na puzdre. Svorku potom budete môcť správne upevniť na maticu kolesa.

Príprava C: Nastavenie rozchodu kolies

- 1 Ak sa adaptér dotýka ráfiku je potrebné ho trochu odsadiť. V zásade by ste mali priskrutkovať adaptér čo najtesnejšie k ráfiku, ale nesmie sa ho dotýkať (pozri obr. 3).
- 2 Existujú tri rôzne veľkosti pre predĺženie adaptéru. Tieto tri možnosti sú znázornené na obrázku. Odskrutkovanie a zoskrutkovanie sa vykonáva ručne.
- 3 Pokiaľ sa čierny plastový diel už nedotýka ráfiku, je nastavenie úspešné.

Opis produktu



Informacje dla użytkownika

Dopasowanie łańcuchów przed pierwszym ich użyciem jest bezwzględnie konieczne. Ułatwi to ich szybsze zakładanie w warunkach zimowych. Sprawne zakładanie łańcuchów wymaga ich wcześniejszego optymalnego dopasowania do rozmiaru opon oraz felg.

Lista części adaptera oraz narzędzi do regulacji

1a + 1b	Adapter montowany do śruby/nakrętki w kole
1a	Zacisk do śrub/nakrętek kół 17, 19 i 21/22 mm (element wewnętrzny)
1b	Zacisk do śrub/nakrętek kół 17, 19 i 21/22 mm (element zewnętrzny)
2a + 2b	Pierścienie dystansowe
3a	Śruba długa
3b	Śruba średnia
3c	Śruba krótka
4 + 5	Narzędzia do regulacji długości łańcuchów
6	Klucz

Przygotowanie A: Regulacja długości łańcuchów

W przypadku niektórych rozmiarów opon dopasowanie długości łańcuchów jest konieczne.

- 1 Sprawdź rozmiar opony
- 2 Odnajdź go w tabeli rozmiarów (strony 4 oraz 5)
- 3 W razie potrzeby usuń wskazaną liczbę elementów regulacyjnych (żółtych) za pomocą dostarczonych narzędzi zgodnie z ilustracją 3a-3c

Objaśnienie do tabeli (strony 4 oraz 5)

OK = regulacja nie jest konieczna

-1 = usuń 1 element

-2 = usuń 2 elementy

itd.

W przypadku, kiedy musisz usunąć dwa żółte elementy zrób to w sposób symetryczny; zmodyfikuj długość dwóch przeciwległych siatek jezdnych łańcuchów rozdzielonych ramionami.

Zachowaj niepotrzebne elementy po to, aby w przyszłości można było użytkować łańcuchy również na innym rozmiarze ogumienia.

Uwaga: Zalecenia powyższe mają charakter ogólny i nie są zobowiązujące; wynikają z testów i naszego doświadczenia. **Wobec tego stanowczo zalecamy wstępne dopasowanie łańcuchów przed pierwszym ich użyciem.**

Po przejechaniu około 50 metrów sprawdź dopasowanie łańcuchów. W razie potrzeby dopasuj łańcuchy ponownie (usuń kolejne elementy regulacyjne [żółte], jeżeli łańcuchy NIE „naskakują” automatycznie na opony).

Przygotowanie B: Dopasowanie długości adaptera

Aby wyregulować długość adaptera, zdejmij najpierw kołpaki i kapturki nakrętek kół. Usuń zanieczyszczenia, śnieg oraz lód.

- 1a Ustaw przełącznik suwakowy napinacza w pozycji „OPEN”. Należy przesunąć przycisk dwuetapowo: do połowy, lekko cofnąć a następnie przesunąć do końca.
- 1b Wyciągnij linkę, na której zamocowany jest adapter.
- 2a Następnie sprawdź, czy fabrycznie zmontowany adapter pasuje do nakrętki koła.
- 2b Aby uzyskać pewne zamocowanie zacisk musi być umieszczony prosto i w całości na śrubie/nakrętce koła.
- 3a Jeśli adapter jest za mały i nie pasuje do śruby koła, weź kolejny rozmiar zacisku, zamontuj go na adapterze i spróbuj ponownie. Odkręcanie i przykręcanie odbywa się ręcznie.
- 3b Sześciokątny element wewnętrzny zacisku należy wsunąć całkowicie w element zewnętrzny zacisku. Dzięki temu zacisk będzie można dobrze zamocować do śruby/nakrętki koła.

Przygotowanie C: Dopasowanie do felgi

- 1 Jeżeli adapter styka się z felgą należy go wydłużyć. Podstawowa zasada: adapter po dokręceniu ma znajdować się jak najbliżej felgi (rys. 3) ale nie może stykać się z nią.
- 2 Istnieją trzy możliwości dopasowania długości adaptera. Te trzy możliwości pokazane są na rysunku. Odkręcanie i przykręcanie odbywa się ręcznie.
- 3 Jeśli rączka nie dotyka już felgi, dopasowanie przebiegło pomyślnie.

Opis produktu



Mounting

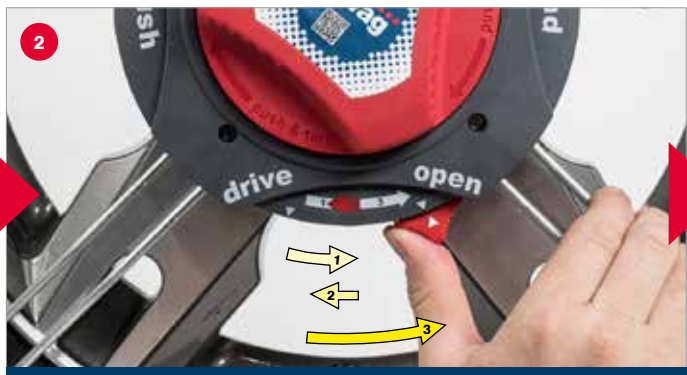
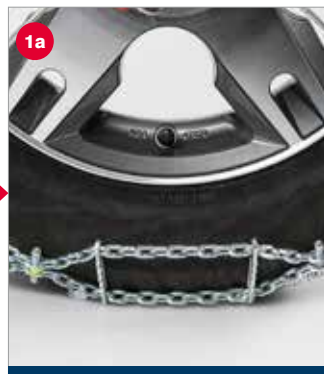

Mounting video



Mounting

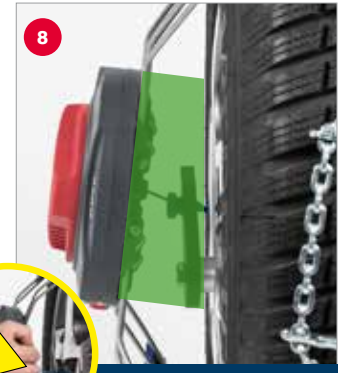
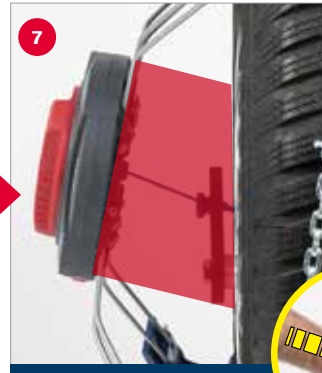
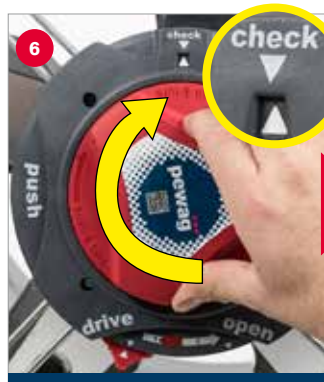

Demounting

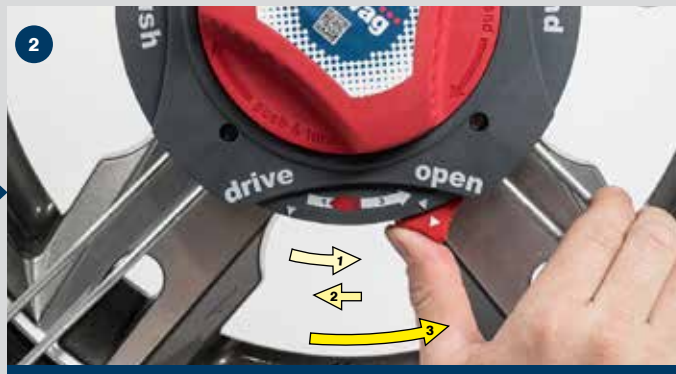

Mounting video

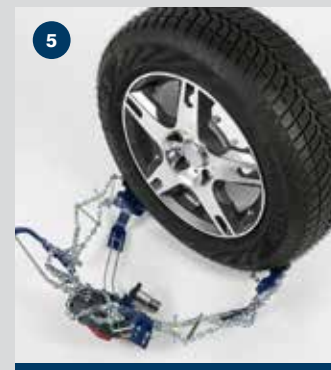
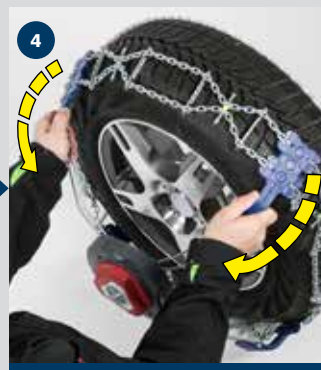

Montage

- 1 Entfernen Sie Radkappenabdeckungen und Radkappenmutter. Entfernen Sie jeglichen Schmutz, Schnee oder Eis. Öffnen Sie die Arme der bereits angepassten Kette und legen Sie diese über den Reifen. Schieben Sie alle Arme und das Laufnetz so weit als möglich auf die Reifenlauffläche.
- 2 Vergewissern Sie sich, dass der Schiebeschalter der Ratsche in Position „open“ steht. Folgen Sie dabei den Richtungspfeilen in der markierten Reihenfolge.
- 3 Ziehen Sie das Seil, an dem der Adapter hängt, so weit als möglich heraus.
- 4 Setzen Sie jetzt den Adapter auf die Radschraube und ziehen Sie den Adapter mit dem mitgelieferten Schraubenschlüssel so fest als möglich. Der Pfeil des Adapters muss wie in Abb. 4a, also zur Felgenmitte, ausgerichtet sein.
- 5 Bewegen Sie den Schiebeschalter der Ratsche nach links in die Position „drive“.
- 6 Drücken und drehen Sie gleichzeitig das Handrad im Uhrzeigersinn bis im Anzeigefeld der Pfeil vollständig erscheint und die Pfeilspitzen sich gegenüberliegen.
- 7 Drücken Sie die gesamte Ratsche (Abb. 7) Richtung Felge bis Sie mehrere (4-6) Klicks hören um den Abstand zwischen Ratsche und Felge zu verringern (Abb. 8).

Achtung: Fahren Sie nun zügig los, hierbei sollten die Reifen jedoch nicht durchdrehen.

Sollte ein zügiges Anfahren nicht möglich sein und/oder sich die Kette nicht automatisch auf den Reifen ziehen, fahren Sie $\frac{1}{2}$ Radumdrehung und schieben Sie den noch nicht komplett montierten Teil der Kette auf den Reifen.

Überprüfen Sie den Sitz der Kette nach ca. 50 m.

Demontage

- 1 Stoppen Sie das Fahrzeug, ohne dabei auf einem der vier Arme zu stehen.
- 2 Schieben Sie den Schiebeschalter der Ratsche nach rechts in die Position „open“. Folgen Sie dabei den Richtungspfeilen in der markierten Reihenfolge. Währenddessen drücken Sie die Ratsche gleichzeitig leicht Richtung Felge.
- 3 Schrauben Sie den Adapter mit dem Schraubenschlüssel los und nehmen Sie ihn von der Radmutter.
- 4 Fassen Sie mit ihren Händen die Kunststoffarme der Kette und ziehen Sie diese nach vorne vom Reifen herunter.
- 5 Legen Sie die Kette neben das Rad und fahren Sie langsam von der Kette, um diese vollständig zu entfernen.

Hinweise Fahrzeugherstellereinstellungen und beiliegende Warnhinweise beachten! Einsatzbereich PKW. Für Reparaturen wenden Sie sich bitte an den Fachhandel. Technische Anpassungen und Farbänderungen vorbehalten.



Mounting

- 1 Remove the wheel cover and nut caps. Remove any dirt, snow or ice. Open the arms of the adjusted chain and place them over the tyre. Now put all arms and the chain mesh as far as possible on the tyre.
- 2 Ensure that the slide switch of the ratchet is in the “open” position. Please follow the directional arrows in marked order.
- 3 Now pull out the adapter’s rope as far as possible.
- 4 Place the adapter on the wheel bolt and tighten the adapter as firmly as possible using the supplied wrench. Check if the adapter’s arrow is directed towards the centre of the rim as shown in fig. 4a.
- 5 Move the slide switch of the ratchet to the “drive” position.
- 6 Push the hand wheel and turn it simultaneously clockwise until the indicator display shows the arrow in full and the tips of the arrows are facing each other.
- 7 Push the entire ratchet (fig. 7) towards the rim until you hear several (4-6) clicks to decrease the distance between the ratchet and the rim (fig. 8).

Set the vehicle quickly in motion, in such way that the tyres do not spin. The chain is automatically drawn onto the tyre.

If a quick start is not possible and/or the chain does not automatically pull onto the tyre, drive forwards to complete approx. ½ turn of the wheel. Now pull these parts of the chain which are not completely mounted, onto the tyre.

Check the fit of the chain after approx. 150 ft or 50 m.

Demounting

- 1 Stop the vehicle. Do not stand on one of the arms.
- 2 Move the slide switch of the ratchet to the “open” position. Please follow the directional arrows in marked order. While doing this, push the entire ratchet slightly towards the rim.
- 3 Screw off the adapter with the wrench and take it off the wheel nut.
- 4 Grab the arms of the chain with your hands and pull the chain (towards you) off the tyre.
- 5 Place the chain next to the tyre and drive off the chain at walking speed to remove it completely.

Note Please refer to the vehicle manufacturer’s information and warnings! For use with passenger cars only. For repairs, please contact your specialist dealer. Please be advised that all products are subject to technical adjustments and changes in colour.



Montage

- 1 Enlevez l'enjoliveur et les caches-écrous. Enlevez éventuellement la saleté, la neige ou la glace. Ouvrez les bras de la chaîne ajustée et placez-les sur le pneu. Poussez ensuite aussi loin que possible tous les bras et le filet de la chaîne sur le pneu.
- 2 Assurez-vous d'avoir positionné la molette en position „open“. Suivre les flèches dans l'ordre indiqué.
- 3 Ensuite, tirez le plus possible la corde de l'adaptateur.
- 4 Placez l'adaptateur sur le boulon de la roue et serrez l'adaptateur aussi fermement que possible en utilisant la clé fournie. Vérifiez que la flèche de l'adaptateur pointe bien vers le centre de la jante, comme indiqué sur l'illustration 4a.
- 5 Mettez le cliquet en position « drive ».
- 6 Appuyez sur le dispositif rouge et tournez-le en le maintenant appuyé dans le sens horaire. Lâchez-le dès que vous voyez la flèche complète sur l'afficheur. Les deux flèches doivent être face à face.
- 7 Afin de réduire la distance entre le cliquet et la jante (illustration 8), poussez le cliquet entier (illustration 7) en direction de la jante jusqu'à ce que vous entendiez plusieurs clics (4 à 6).

Attention : Faites avancer le véhicule rapidement de manière à ce que les pneus ne patinent pas. La chaîne se tend automatiquement sur le pneu.

Si un démarrage rapide n'est pas possible et/ou si la chaîne ne se positionne pas automatiquement sur le pneu, avancez d'un demi-tour de roue environ. Ajustez sur le pneu les parties de la chaîne qui ne sont pas entièrement en place.

Vérifiez la tenue de la chaîne après 150 pieds ou 50 m environ.

Démontage

- 1 Arrêtez le véhicule. Une fois à l'arrêt vérifiez que vous n'êtes pas sur l'un des bras.
- 2 Glissez le cliquet vers la droite en position „open“. Suivre les flèches dans l'ordre indiqué. Et poussez légèrement le cliquet entier en direction de la jante.
- 3 Dévissez l'adaptateur avec la clé et enlevez-le de l'écrou de la roue.
- 4 Saisissez les bras de la chaîne et retirez la chaîne du pneu en la tirant vers vous.
- 5 Placez la chaîne à côté du pneu. Faites démarrer le véhicule et roulez au pas afin de libérer complètement la chaîne et la récupérer.

Avertissement Respectez les préconisations du constructeur ! Usage prévu pour véhicules de tourisme. Pour toute réparation veuillez contacter votre revendeur. Sous réserve de modifications techniques et changement de couleur.



Montage

- 1 Verwijder de wioldop en de evt. aanwezige kunststof wielboutdoppen. Verwijder al het vuil, sneeuw en ijs. Open de armen van de aangepaste ketting en plaats deze over de band. Plaats nu alle armen en het kettingnet zo ver mogelijk over de band.
- 2 Zet de schakelaar van de spanner op de 'open' positie. Volg de pijlen in de gemarkeerde volgorde.
- 3 Trek nu de kabel van de adapter zo ver mogelijk naar buiten.
- 4 Plaats de adapter op de slotbout en span de adapter met de meegeleverde steeksleutel zo strak mogelijk aan. Controleer of de pijl van de adapter naar het midden van de velg wijst, zoals getoond in afbeelding 4a.
- 5 Beweeg de schuif richting de 'drive' stand.
- 6 Druk op de handmatige kettingspanner en draai het gelijktijdig in de richting van de klok totdat het indicatordisplay de pijl volledig toont en de punten van de pijlen naar elkaar wijzen.
- 7 Duw de gehele spanner (afbeelding 7) in de richting van de velg totdat u meerdere (4-6) kliks hoort om de afstand tussen de spanner en de velg te verkleinen (afbeelding 8).

Verplaats het voertuig enkele omwentelingen (let op: banden mogen niet spinnen). De ketting wordt automatisch over de band getrokken.

Indien een snelle start niet mogelijk is en/of de ketting niet automatisch op de band getrokken wordt, rijdt u voorwaarts zodat het wiel ongeveer ½ slag draait. Trek nu die delen van de ketting op het wiel die nog niet volledig gemonteerd zijn.

Controleer of de ketting past na ongeveer 50 m of 150 voet.

Demontage

- 1 Stop het voertuig. Sta niet op een van de armen.
- 2 Zet de schakelaar van de spanner op de 'open' positie. Volg de pijlen in de gemarkeerde volgorde. Terwijl u dit doet, duwt u de gehele kettingspanner ietwat naar de velg toe.
- 3 Schroef de adapter er met de steeksleutel af en verwijder hem van de slotmoer.
- 4 Pak met uw handen de armen van de ketting vast en trek de ketting van de band af (naar u toe).
- 5 Plaats de ketting naast de band en rijd de ketting eraf tegen wandelsnelheid om hem geheel te verwijderen.

Instructies a.u.b. aanwijzingen in uw auto instructieboekje en bijgaande informatie goed lezen. Geschikt voor personenwagens. Voor reparaties, kunt u terecht bij uw dealer. Technische aanpassingen en kleurwijzigingen voorbehouden.



Montaggio

- 1 Rimuovere il copricerchio e i copridadi. Togliere eventuale sporco, neve o ghiaccio. Aprire i bracci della catena, una volta regolata, e posizionarli sopra il pneumatico. Poi, disporre la maglia e tutti i bracci della catena il più possibile sulla superficie del pneumatico.
- 2 Assicuratevi che il dispositivo di chiusura del cricchetto sia posizionato su „open”. Seguire le frecce secondo l'ordine indicato.
- 3 Estrarre il più possibile il cavo dell'adattatore.
- 4 Posizionare l'adattatore sul bullone della ruota e stringere l'adattatore il più saldamente possibile servendosi della chiave in dotazione. Verificare che la freccia dell'adattatore sia diretta verso il centro del cerchio come mostrato in fig. 4a.
- 5 Portare il dispositivo di chiusura del cricchetto in posizione “drive”.
- 6 Premere il volantino e contemporaneamente ruotarlo in senso orario fino a quando il simbolo dell'indicatore non mostra la freccia per intero e le punte delle frecce sono rivolte l'una verso l'altra.
- 7 Spingere l'intero cricchetto (fig. 7) contro il cerchio fino a sentire diversi (4-6) scatti per diminuire la distanza tra il cricchetto e il cerchio (fig. 8).

Attenzione: Mettere in movimento il veicolo rapidamente, in modo che le gomme non slittino. La catena si sistema automaticamente sul pneumatico.

Se non è possibile una partenza rapida e/o la catena non si sistema automaticamente sul pneumatico, procedere in avanti per completare circa ½ giro della ruota. Sistemare poi sul pneumatico le parti della catena che non si sono completamente montate.

Controllare il montaggio della catena dopo ca. 50 m.

Smontaggio

- 1 Arrestare il veicolo. Fare in modo che la ruota non poggi su uno dei bracci.
- 2 Spingete il dispositivo di chiusura del cricchetto verso destra in posizione „open”. Seguire le frecce secondo l'ordine indicato. Nel fare questo, spingere leggermente l'intero cricchetto contro il cerchio.
- 3 Svitare l'adattatore con la chiave e toglierlo dal dado della ruota.
- 4 Afferrare i bracci della catena con le mani e tirare la catena verso di sé togliendola dal pneumatico.
- 5 Posizionare la catena accanto al pneumatico e procedere a passo d'uomo per rimuovere la catena completamente.

Avvertenze Osservate quanto indicato nel manuale uso e manutenzione della ditta costruttrice del mezzo! Ambito d'impiego: autovetture. Per riparazione rivolgetevi esclusivamente a rivenditori autorizzati. Si prega di voler prestare attenzione a possibili adeguamenti tecnici e cambi di colore.



Montáž

- 1 Demontujte kryt kola a krytky matic. Odstraňte nečistoty, sniž nebo led. Otevřete ramena seřizovaného řetězu a vložte ho na pneumatiku. Nyní dejte všechna ramena a síť řetězu co nejdále na pneumatiku.
- 2 Posuvný přepínač ráčny musí být v pozici "open" – otevřeno. Prosím, postupujte při montáži a demontáži podle šipek v označeném pořadí.
- 3 Nyní co nejvíce vytáhněte lanko adaptéru.
- 4 Upněte adaptér na šroub kola a pevně utáhněte adaptér pomocí dodaného klíče. Zkontrolujte, jestli šipka adaptéru ukazuje ke středu ráfku podle obrázku 4a.
- 5 Přestavte posuvný přepínač ráčny do polohy „jízda“.
- 6 Tlačte na ruční kolo a současně jím otáčejte po směru hodinových ručiček tak, aby indikační zobrazení ukazovalo celou šipku a špičky šipek byly proti sobě.
- 7 Zatlačte celou ráčnu (obr. 7) směrem k ráfku, až uslyšíte několik cvaknutí (4 až 6), aby se zmenšila vzdálenost mezi ráčnou a ráfkem (obr. 8).

Pozor: Rychle uveďte vozidlo do pohybu tak, aby při tom neprokluzovaly pneumatiky. Řetěz se automaticky navleče na pneumatiku.

Pokud nelze provést rychlý start anebo se řetěz nenatáhne automaticky na pneumatiku, popojedte dopředu o přibližně ½ otáčky. Nyní vytáhněte ty části řetězu, které nejsou úplně namontované na pneumatice.

Po ujetí přibližně 50 metrů (150 stop) zkontrolujte řetěz, jestli je správně napnutý.

Demontáž

- 1 Zastavte vozidlo. Vozidlo nesmí stát na některém ramenu.
- 2 Nastavte posuvný přepínač ráčny do polohy "open" – otevřeno. Prosím, postupujte při montáži a demontáži podle šipek v označeném pořadí. Přitom mírně tlačte celou západku směrem k ráfku.
- 3 Klíčem odšroubujte adaptér a sundejte ho z matice kola.
- 4 Rukama uchopte ramena řetězu a stáhněte řetěz z pneumatiky (směrem k sobě).
- 5 Položte řetěz vedle pneumatiky a rychlostí chůze z něj sjeďte, abyste ho mohli úplně demontovat.

Upozornění bejte pokynů a varování výrobce vozu týkající se použití sněhových řetězů. Použití pouze pro osobní automobily. Ohledně opravy se obraťte na autorizovaného prodejce. U produktu může dojít k technické úpravě a změně barvy.



Montáž

- 1 Zložte kryt kolesa a ochranné kryty matíc. Odstráňte prípadné nečistoty, sneh alebo ľad. Roztiahnite ramená rozmerovo prispôsobenej reťaze a priložte ich k pneumatike. Následne ramená aj reťazovú sieť natiahnite čo najďalej na pneumatiku.
- 2 Posuvný prepínač ráčne musí byť v pozícii “open” – otvorené. Prosím, postupujte pri montáži a demontáži podľa šípok v označenom poradí.
- 3 Teraz čo najviac vyťahnite lanko adaptéra.
- 4 Adaptér umiestnite na skrutku kolesa a čo najsilnejšie dotiahnite pomocou priloženého kľúča. Skontrolujte, či šípka na adaptéri smeruje do stredu ráfika, ako je to znázornené na obr. 4a.
- 5 Posuvný ovládač západkového mechanizmu presuňte do polohy „drive“ (jazda).
- 6 Zatlačte otočný ovládač a otáčajte ho v smere hodinových ručičiek, pokiaľ sa v tvore indikátora nezobrazí celá šípka, pričom hroty oboch šípok musia smerovať k sebe.
- 7 Zatlačte celý západkový mechanizmus (obr. 7) k ráfikovi, kým nebudete počuť niekoľko (4 – 6) zacvaknutí, čo zmenší vzdialenosť medzi západkovým mechanizmom a ráfikom (obr. 8).

Upozornenie: Vozidlo rýchlo uveďte do pohybu tak, aby pri tom neprekídavali pneumatiky. Reťaz sa automaticky navinie na pneumatiku.

Ak nie je možné rýchlo naštartovať alebo ak sa reťaz automaticky nenavinie na pneumatiku, tak uveďte vozidlo do pohybu smerom dopredu približne o polovicu otáčky kolesa. Tie časti reťaze, ktoré nie sú úplne osadené, natiahnite na pneumatiku.

Po približne 50 metroch skontrolujte osadenie reťaze.

Demontáž

- 1 Zastavte vozidlo. Koleso nesmie stáť na jednom z ramien.
- 2 Nastavte posuvný prepínač ráčne do polohy “open” – otvorené. Prosím, postupujte pri montáži a demontáži podľa šípok v označenom poradí. Pritom mierne zatlačte celú západku smerom k ráfikovi.
- 3 Adaptér odkrutkujte pomocou kľúča a zložte ho z matice kolesa.
- 4 Ramená reťaze chyťte do rúk a reťaz stiahnite (smerom k sebe) z pneumatiky.
- 5 Reťaz položte vedľa pneumatiky a vozidlo uveďte do pomalého pohybu, aby ste kolesom úplne vyšli z reťaze.

Upozornenie Dbajte na pokyny a varovania od výrobcu vozidla týkajúcich sa použitia snehových reťazí. Použitie iba pre osobné vozidlá. V prípade opravy sa obráťte na autorizovaných predajcov. Pri produkte môže prísť k technickej úprave a zmene farby.



Montaż przed użyciem

- 1 Zdejmij kołpaki i kapturki śrub/nakrętek kół. Usuń zanieczyszczenia, śnieg czy lód. Wsuń maksymalnie ramiona łańcucha na oponę (rys. 1a i 1b). Następnie rozsuń siatkę łańcucha – maksymalnie jak to się da – na dostępnej powierzchni bieżnika opony.
- 2 Używaj przycisku we wskazanej przez strzałki kolejności (dotyczy przesuwania przycisku z pozycji DRIVE do pozycji OPEN). Należy przesunąć przycisk dwuetapowo: do połowy, lekko cofnąć a następnie przesunąć do końca.
- 3 Wyciągnij maksymalnie linkę adaptera.
- 4 Umieść adapter na śrubie/nakrętce koła i dokręć go jak najmocniej za pomocą dostarczonego klucza. Upewnij się, że strzałka adaptera jest skierowana w stronę środka felgi zgodnie z rys. 4a.
- 5 Przesuń przełącznik suwakowy napinacza do pozycji „DRIVE”.
- 6 Wciśnij pokrętko napinacza i obróć je kilkakrotnie w prawo do pozycji, kiedy w okienku pojawi się strzałka, a jej czubek zetknie się z czubkiem drugiej strzałki na napinaczu.
- 7 Aby zmniejszyć odległość pomiędzy napinaczem a felgą (rys. 8) dopchnij napinacz (rys. 7) w kierunku felgi (aż usłyszysz 4-6 kliknięć).

Uwaga: Rusz płynnie bez buksowania kołami (maks. 35 km/h). Łańcuchy automatycznie „naskoczą” na opony.

Jeżeli łańcuchy nie naskoczyły automatycznie na oponę przetocz koło do pozycji „na godzinie 12”, w której łańcuch znajduje się z boku koła. Wepchnij na górną część bieżnika opony te części siatki łańcucha, które nie naskoczyły automatycznie na oponę.

Sprawdź dopasowanie łańcuchów po przejechaniu około 50 metrów.

Demontaż

- 1 Zatrzymaj pojazd. Nie stawaj na żadnym z czterech ramion.
- 2 Używaj przycisku we wskazanej przez strzałki kolejności (dotyczy przesuwania przycisku z pozycji DRIVE do pozycji OPEN). Należy przesunąć przycisk dwuetapowo: do połowy, lekko cofnąć a następnie przesunąć do końca.
- 3 Odkręć adapter za pomocą klucza, a następnie zdejmij go ze śruby/nakrętki koła.
- 4 Uchwyc ramiona łańcuchów i ściągnij łańcuchy z koła (do siebie).
- 5 Pozostaw łańcuchy z boku kół i zjedź z nich z małą prędkością.

Uwaga Łańcuchy przeznaczone są tylko do samochodów osobowych. Należy stosować się do zapisów i ostrzeżeń zawartych w instrukcji obsługi pojazdu! W kwestii ewentualnych napraw należy skontaktować się z autoryzowanym dystrybutorem. Firma pewag zastrzega sobie prawo do zmian technicznych służących ulepszeniu produktu.



Mounting instruction for RSC / RSC X / RSC V

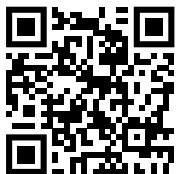

mounting video



pewag Schneeketten GmbH

A-9371 Brückl, Kettenwerk 1, Phone: +43 (0) 50 50 11-0, Fax: +43 (0) 50 50 11-100
schneeketten@pewag.com, www.pewag.com

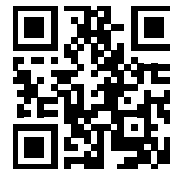

www.pewag.com



MA/00683 9 009994697440

